

À LIRE ATTENTIVEMENT AVANT TOUTE POSE DE LAMES DE TERRASSE SILVADEC®

Ce principe de pose s'applique aux lames de terrasse en bois composite SILVADEC® de la gamme « Naturelle » (Élégance et Emotion) et « High-Tech » (Atmosphère).

Ces lames de terrasse sont prévues pour un passage piétonnier en extérieur. Ce sont des éléments d'habillage non structurels qui peuvent supporter de façon uniquement temporaire une charge de 500 kg/m² uniformément répartie. Ces lames de terrasse ne doivent pas être posées en intérieur, seules les lames Atmosphère de la gamme « High-Tech » conviennent pour des zones couvertes ou semi-abritées.

Avant le démarrage du chantier, vérifier que l'ensemble des lames est homogène en couleur et aspect de surface (brossage et texture). Nos produits étant à base de bois, de légères variations peuvent être observées d'une lame à une autre. Silvadeec SAS décline toute responsabilité et annulera sa garantie en cas de non-respect des instructions d'emploi ci-dessous.

OUTILS RECOMMANDÉS POUR LES LAMES SILVADEC®

Tous les outils classiques nécessaires pour l'installation d'une terrasse en bois peuvent être utilisés, néanmoins nous conseillons des scies en acier carbure.

PRÉPARATION DU TERRAIN

Prévoir impérativement une pente d'au moins 10 mm par mètre linéaire dans le sens de la longueur des lambourdes pour permettre l'écoulement de l'eau tout en s'assurant qu'il n'y ait pas de rétention d'eau dans le point bas de la terrasse. La terrasse peut reposer sur un sol plat en pente (dalle de béton plane sans creux ni bosses, effectuer un ragréage si nécessaire), sur pilotis ou sur plots. Elle peut également reposer sur un sol compacté autre que bétonné (empierrement reposant sur sable et géotextile). Pour ce type de conception, les lambourdes doivent impérativement reposer sur des cales d'assise en béton plein pour éviter des tassements différentiels.

(voir le guide professionnel des terrasses en bois édité par le Commerce du Bois, 6, avenue de Saint-Mandé, 75012 PARIS - Tél : 01 44 75 58 58).

POSE DES LAMBOURDES

Dans le cadre d'aménagements d'accès piétonniers (chemins, passerelles, etc.), il est important de noter que **les lames de terrasse doivent être posées dans le sens perpendiculaire à la marche, notamment pour les espaces publics.**

Afin d'assurer une ventilation suffisante, les lames ne doivent en aucun cas reposer directement sur le sol, mais sur des lambourdes en bois composite SILVADEC® ou en bois durable (pin traité classe 4 ou bois exotique) d'au moins 50 mm de hauteur et de largeur.

Les lambourdes en bois composite SILVADEC® (50 x 50 mm) ne sont pas faites dans un matériau porteur. Il faut les réserver **exclusivement aux sols plats** et les faire reposer sur le sol sur toute leur longueur (dalle en béton ou sol compacté avec cales d'assise intégrées dans le sol).

Elles ne doivent pas reposer dans l'eau. Elles ne doivent pas être utilisées directement sur étanchéité (voir DTU 43-1). Il ne faut pas les couper dans leur épaisseur ou dans leur largeur, mais seulement dans leur longueur. Pour la pose sur plots ou pilotis, nous recommandons l'utilisation de lambourdes en bois massif (en pin traité ou bois exotique). Les lambourdes en bois massif doivent être installées selon les règles de pose du DTU 51.4.

Les lambourdes doivent être posées à écartement régulier, en respectant les écarts maximaux ci-dessous :

Angle entre les lambourdes et les lames	90°	45°	30°
Écartement d'axe en axe maximal	40 cm	20 cm	10 cm

Les lambourdes en bois composite SILVADEC® ou en bois ne doivent pas être scellées dans le béton. En outre, les lambourdes en bois composite SILVADEC® ne doivent pas être fixées au sol, ni entre elles, ni collées (pose flottante, les lambourdes sont ensuite stabilisées par le poids des lames et par les clips de fixation).

Pour l'aboutage, il faut impérativement respecter un **écart de 10 mm** entre elles en longueur, ou si possible, ne pas les disposer sur le même alignement et adopter une pose décalée. Respecter impérativement un **écart de 15 mm** par rapport à un mur ou obstacle éventuel pour permettre l'évacuation de l'eau et la dilatation. (Voir le schéma ci-contre).

Pour rattraper des différences de hauteur de 5 mm maximum, impérativement utiliser des cales rigides distribuées par le commerce à cet effet. Les insérer tous les 30 cm maximum sous les lambourdes.

Comme le bois composite n'est pas un matériau structurel, respecter cet écartement de 30 cm maximum entre les supports des lambourdes en bois composite SILVADEC®.

Les extrémités de chaque lame doivent impérativement être fixées sur une lambourde afin d'éliminer tout risque de déformation ou de casse. Le porte-à-faux ne doit pas dépasser 25 mm.

Nous conseillons de faire dépasser les lambourdes des bordures de la terrasse et de les couper lorsque la terrasse est terminée.

Il est également vivement conseillé de poser les lambourdes dans le sens de la pente du support pour faciliter l'écoulement de l'eau.

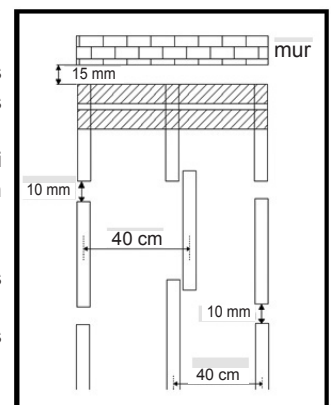

Exemple de pose décalée

ESPACEMENT ENTRE LES LAMES DE TERRASSE

Un jeu de **5 mm minimum en largeur** est impératif, cela permet la dilatation en fonction des écarts de température et également l'évacuation de l'eau ou de la neige. Le jeu entre les lames doit impérativement rester libre (cf voir photo page 4 dans le paragraphe "exemples à ne pas suivre").

De même, il faut laisser **en longueur** un espace de **5 mm** entre des planches et ne pas abouter des planches de plus de 4 mètres. C'est pour cette raison que nous préconisons l'utilisation du clip d'aboutage : l'espacement entre ses ailettes est un repère en longueur.

Il faut impérativement utiliser **la cale** pour respecter ces écartements en longueur.

Il est aussi nécessaire de laisser un espace d'au moins **15 mm** en longueur et en largeur entre une planche ou lambourde et un **mur** éventuel.

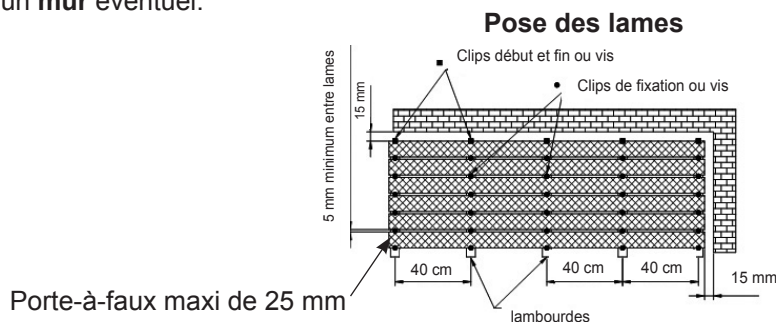

Aboutage de lames à l'aide du clip d'aboutage

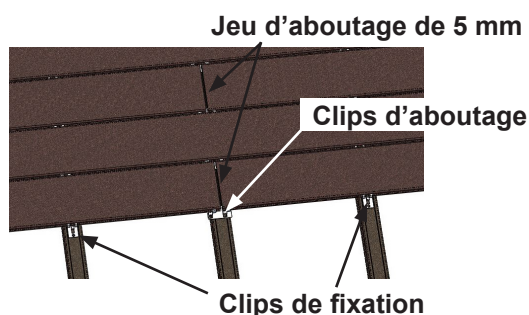

Aboutage de lames sans le clip d'aboutage

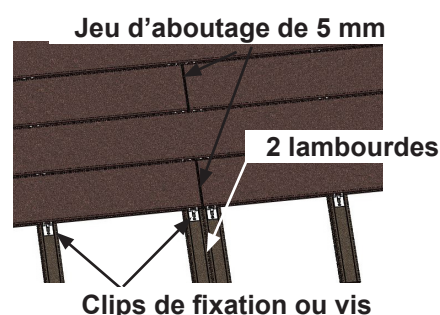

EXEMPLES DE PRÉSENTATION

A la place d'abouter de longues planches, il est possible de dessiner des motifs différents, comme des caillebotis, ou de placer une planche perpendiculaire aux autres, ce qui donne des effets visuels intéressants.

Lame perpendiculaire
insérée au milieu
et lambourdes
correspondantes

lambourde
lame

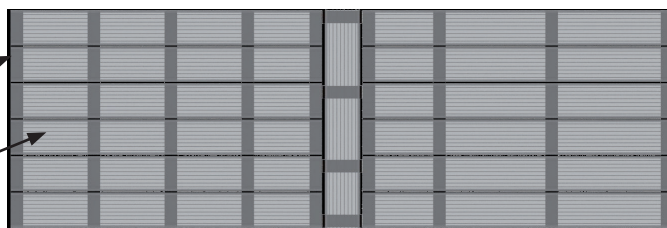

En respectant des écarts de 5 mm en largeur entre lames et 40 cm entre lambourdes, compter pour 1 m² de terrasse :

Pour les lames 138 x 23	Pour les lames 180 x 23
7 mètres linéaires	5,4 mètres linéaires
Environ 18 à 20 clips de fixation selon la complexité des motifs ou des découpes de votre terrasse (une fixation à chaque intersection lame/lambourde)	Environ 14 clips de fixation selon la complexité des motifs ou des découpes de votre terrasse (une fixation à chaque intersection lame/lambourde)
3 mètres linéaires de lambourdes (auxquels il faut ajouter des lambourdes doublées en cas de pose sans clip d'aboutage)	3 mètres linéaires de lambourdes (auxquels il faut ajouter des lambourdes doublées en cas de pose sans clip d'aboutage)

ELEMENTS TECHNIQUES

Dimensions des lames : 23 x 138 mm ou 23 x 180 mm (+/- 2 mm)
 Longueur standard : 4m (+/- 10 mm)
 Longueur maximale Elégance : 6m (+/-10mm)
 Longueur maximale Emotion : 4m (+/-10mm)
 Longueur minimale Elégance et Emotion : 1m (+/-10mm)
 Pas de longueur spéciale sur lame de terrasse Atmosphère
 Masse : lame 138 mm = 3.5 kg/ml ; lame 180 mm = 4.6 kg/ml (+/-5%)

POSE ET FIXATION DES LAMES DE TERRASSE

La face visible des lames de terrasse et accessoires apparents a été brossée pour recréer l'aspect du bois et diminuer la glissance. La face non brossée ne doit pas être utilisée en face supérieure. Lors de la pose, il est conseillé de poser toutes les lames dans le sens du brossage pour limiter les différences de teintes d'une lame à l'autre.

Nous proposons trois types de fixations pour des rendus et des mises en œuvres différentes.

- Il est nécessaire de maintenir un écartement de **5 mm en longueur** entre les lames (en cas d'utilisation des clips, cet écartement sera assuré). Soyez vigilant à cet écartement si vous utilisez des vis apparentes.
- Il est nécessaire de maintenir un écartement de **5 mm en longueur** entre les lames. Vérifier cet écartement à l'aide de cales plastiques fournies avec les clips.
- Ne pas poser les vis à moins de 3 centimètres de l'extrémité d'une planche pour éviter que celle-ci ne se fende.
- Le collage est vivement déconseillé, afin de permettre la ventilation et les variations dimensionnelles.
- **Attention à ne pas visser avec un couple de vissage trop élevé – prévoir un embout de type TORX T15.**

1 - Clips inox pour fixation cachée : Ces trois modèles de clips inox facilitent la pose d'une terrasse en bois composite SILVADEC®. Ces clips, fournis avec vis, rendent la terrasse encore plus esthétique car ils ne sont pas apparents. Le clip simple et le clip d'aboutage aident à respecter un écart de 5 mm minimum en largeur entre les lames. Pour que ces écarts soient respectés, il est impératif de ne pas forcer sur les clips lors de la pose. Ne pas utiliser de clips de fixation d'une autre marque.

Le clip simple

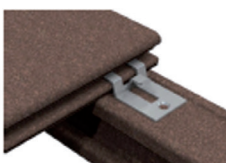

La première lame est positionnée, le clip vient se glisser sous la lame.

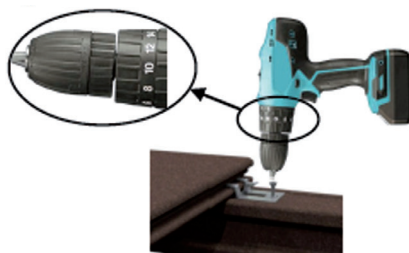

Visser le clip dans la lambourde (ajuster le couple de la visseuse).

Le clip d'aboutage



Le clip d'aboutage se fixe de la même manière que le clip simple.

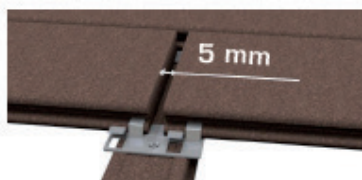

1. Le clip d'aboutage permet l'alignement de 2 lames qui se suivent et augmente le support de réception des extrémités de lames.
2. Il permet aussi de fixer 4 coins de lames et d'ajuster le jeu de dilatation en longueur et en largeur. Contrôler ensuite à l'aide de cales l'écartement dans le sens de la largeur et de la longueur.

Le clip de début et de fin

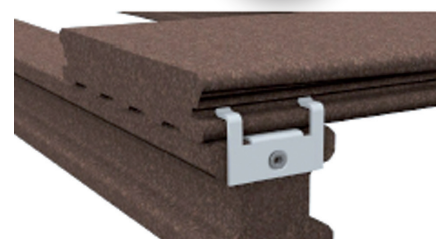

Les lames en bordure peuvent être fixées par un clip de début et de fin.

Ce clip se visse dans la lambourde. Il permet de maintenir les lames en périphérie sans vis apparente.

2 - Le clip démontable (fixation cachée)

Le clip démontable pour terrasse SILVADEC® peut être utilisé pour :

- créer un accès à un élément situé en dessous de la terrasse (étanchéité, bloc électrique, etc.),
- rendre une terrasse partiellement démontable en insérant régulièrement une à deux rangées de clips démontables entre 2 lames, en lieu et place des clips 3 crochets.

Pour la pose du clip démontable, se référer au «PU32 Clip démontable» disponible sur notre site internet.

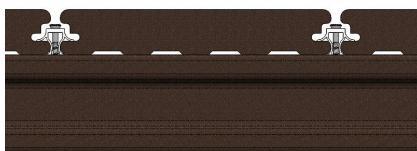

3 - La vis apparente

3-1 type de vis à utiliser

- vis spéciale composite **Silvadec®** avec pré-perçage IMPÉRATIF en utilisant un foret de 3.5 mm maximum - vis vendue séparément. Préférer un réglage de visseuse à couple faible et vitesse de rotation élevée. Attention : Nos vis composites ne conviennent pas pour les entourages de piscine d'eau de mer ou faisant l'objet d'un traitement aux sels .
- vis VBA 5*50 mm avec pré-perçage IMPÉRATIF en utilisant un foret de 3.5 mm maximum.

3-2 vissage des lames sur lambourdes

Il est **INTERDIT** de visser une vis à moins de 25mm du bord de la lame (même avec pré-perçage). Quelle que soit la vis utilisée, il est nécessaire de pré-percer la lame et la lambourde avec un foret de 3.5 mm maximum.

Attention : les jeux de dilatation doivent IMPÉRATIVEMENT être respectés (pour cela, voir paragraphe intitulé «Espacement entre les lames de terrasse» sur le principe de pose terrasse PU7 page 2/4). Il est impératif de visser 2 vis à chaque intersection entre une lame et une lambourde, soit tous les 40 cm.

Conseil : pour une finition soignée, réaliser un léger chanfrein à 45° pour l'emplacement de la tête de vis.

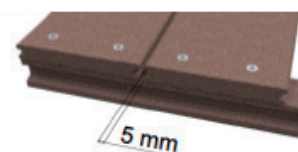
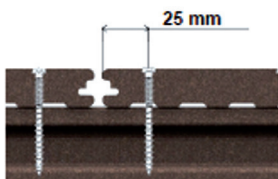

JUPE DE FINITION

Avant toute finition, quand les lames de terrasse ont été fixées, il faut égaliser leur extrémité à l'aide d'une scie circulaire et d'une règle, en effet la tolérance de la longueur des lames est de +/- 1 cm. La jupe se fixe aux lambourdes avec des vis spéciales composite **Silvadec®** 5*50 (vendues séparément), et en prévoyant un jeu de 5 mm aux extrémités dans la longueur. Ne pas utiliser de pointes.

Finition jupe : lame sens transversal

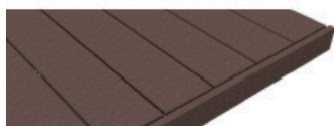

Pour habiller la lambourde dans le sens longitudinal Pré-percer la lame avec un foret de 3.5 mm, (lames transversales), fixer la jupe sur la lambourde puis visser directement en mettant une vis tous les 40 cm.

Vissage de la jupe



Finition jupe : lame sens longitudinal

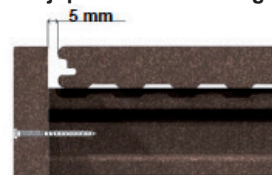

Pour habiller la lambourde dans le sens transversal (lames longitudinales), fixer la jupe sur la lambourde à l'aide de la vis en pré-perçant la jupe avec un foret de 3.5 mm, en mettant une vis tous les 40 cm.

DÉTAILS TECHNIQUES

- Pour les terrasses sur étanchéité, prévoir des trappes afin de pouvoir accéder et nettoyer l'étanchéité.
- Pour la réalisation de caillebotis (trappes) destinés à habiller des regards, il est impératif d'effectuer une armature structurelle (métallique ou en bois massif). Prévoir un jeu de dilatation d'1 cm autour du caillebotis.
- Il ne faut pas utiliser les lames de terrasse pour réaliser des points d'ancrage destinés à la fixation de bâches de piscine, de lampadaires, de poteaux de clôture,...
- Pour les éléments encastrés dans les terrasses (spots, poteaux,...), prévoir un jeu de dilatation.
- Pour les abris de piscine : les poteaux ne doivent pas reposer sur les lames non structurelles. Les roues doivent reposer sur des rails pour ne pas poinçonner.
- Pour les tours de piscine, nous déconseillons la fixation d'un profil en bois composite (lame de terrasse, jupe, cornière ou planche de finition) au bord de l'eau. Utiliser une margelle en pierre.
- La finition structurée peut s'estomper dans le temps. Cela ne constitue pas une non-conformité. Les lames répondent parfaitement à l'usage attendu.
- Conseils de découpe pour la gamme Atmosphère co-extrudée : pour découper proprement la lame atmosphère, et éviter la formation d'éclats inesthétiques en bordure des lames, les consignes sont les mêmes que pour découper des panneaux mélaminés : il faut privilégier une lame de scie de grand diamètre et la régler de telle sorte qu'elle ne dépasse que de quelques millimètres sous la planche à découper.
- Pour favoriser la durée de vie des lames, en particulier pour les grandes surfaces de terrasse, il est vivement conseillé de maximiser la surface d'entrée d'air sous la terrasse en remplaçant par exemple les jupes et planches de finition par des grilles anti-rongeurs.

Rappel : Dans le cadre d'aménagements d'accès piétonniers (chemins, passerelles, etc.), il est important de noter que les **lames de terrasse doivent être posées dans le sens perpendiculaire à la marche, notamment pour les espaces publics.**

ENTRETIEN DES LAMES DE TERRASSE SILVADEC®

Se reporter à notre fiche entretien livrée avec les lames. Elle est disponible chez nos distributeurs et il est possible de la **télécharger** sur notre site **web www.silvadec.com**. Nous pouvons également vous l'envoyer sur simple demande de votre part. Cette fiche est à remettre impérativement à l'utilisateur final des produits.

STOCKAGE ET MANIPULATIONS

Les lames et accessoires **Silvadec®** doivent être empilés sur une surface sèche et plane, dans un endroit bien ventilé de manière à ne subir aucune déformation. Les lames doivent être retournées (le côté non brossé, visible), pour éviter des différences de couleurs avec des produits non exposés à l'ensoleillement. Pour la manipulation, tenir compte du fait que les lames en bois composite peuvent peser plus lourd que le pin traité ou certaines essences exotiques.

EXEMPLES À NE PAS SUIVRE !



Ne pas sceller les lambourdes dans le béton



Ne pas insérer de tasseau entre les lames



Respecter les joints de dilatation de 10 mm entre les lames



Laisser un joint de dilatation de 5 mm entre les lames et de 15 mm par rapport à un mur ou un obstacle.



Ne pas utiliser de colle

RECYCLAGE EN FIN DE VIE

Comme pour tous les déchets ménagers, il est interdit de brûler le bois composite à l'air libre (article 84 du Règlement Sanitaire Départemental). De plus, nous déconseillons l'utilisation du bois composite comme combustible dans les chaudières. Effectivement, la combustion du bois composite entraîne une production importante de mâchefers. Nous déconseillons vivement l'emploi du bois composite dans les barbecues. Consultez la réglementation en vigueur concernant l'installation d'une terrasse auprès de votre mairie.

Consultez la réglementation en vigueur concernant l'installation d'une terrasse auprès de votre mairie.

Le bois composite SILVADEC® n'est pas un produit dit conventionnel. Veuillez le signaler à votre assureur.

Silvadec SA décline toute responsabilité et annulera sa garantie en cas de non-respect des instructions d'emploi ci-dessus et en cas d'utilisation de clips de fixation ou d'accessoires provenant d'une autre marque.

La couleur des lames en bois composite SILVADEC® évolue pendant les premières semaines suivant la pose, ainsi en commandant une lame supplémentaire, il est possible de trouver une différence avec celles de la terrasse posée, celle-ci s'estompera par la suite. Néanmoins, des différences de teintes peuvent persister d'une lame à une autre, ou d'un lot à un autre car les bois que nous utilisons en production ont des origines diverses. De même, les couleurs et le brossage des échantillons que nous fournissons ne sont pas contractuels.

Les lames de terrasse sont garanties contre les attaques de termites et de champignons : 25 ans dans le cas d'un usage résidentiel et 10 ans dans le cas d'un usage public ou commercial. Cette garantie se limite à la fourniture des lames à remplacer.